

## OCHRANA PROTI KORÓZII A ZANÁŠANIU KOTLA Čerpadlové skupiny v izolácii



### CSE MIX FIX W M

#### Čerpadlová skupina s elektronicky riadeným zmiešavaním

Čerpadlová skupina určená pre riadenie teploty vratnej vody kotlov na tuhé palivá alebo pre riadenie výstupnej teploty zmiešavaných vykurovacích okruhov na fixnú teplotu, nastaviteľnú priamo na pohone zmiešavacieho ventilu v rozsahu 0-99°C.

#### Čerpadlovú skupinu tvorí:

Obehové čerpadlo Wilo vrátane prípojovacieho kábla  
Zmiešavací ventil s vonkajšími závitmi  
Pohon zmiešavacieho ventilu s elektronikou  
Teplotné snímače Pt1000 - 2ks  
Elegantná izolácia pre minimálne tepelné straty

#### Technické údaje

PRACOVNÍ TEPLOTA KAPALINY	5 - 110 °C
POHON SMĚŠOVACÍHO VENTILU	ovládání na konst. teplotu, 120 s, 6 Nm
NAPÁJENÍ	230 V, 50 Hz
ELEKTRICKÉ KRYTÍ	IP44

#### Typy

	CSE MIX FIX W 1M	CSE MIX FIX W 5/4M
Pripojovací rozmer	1" (2x vonkajší, 1x vnútorný)*	5/4" (2x vonkajší, 1x vnútorný)*
Čerpadlo	Wilo Yonos Para RS25/6	Wilo Yonos Para RS25/7,5
Max. dopravná výška	6,2m	7,6 m
K <sub>vs</sub> ventilu	6,3 m <sup>3</sup> /h	12 m <sup>3</sup> /h
<b>Objednávací kód</b>	<b>16083</b>	<b>16846</b>

\* vnútorný závit je na strane u obehového čerpadla



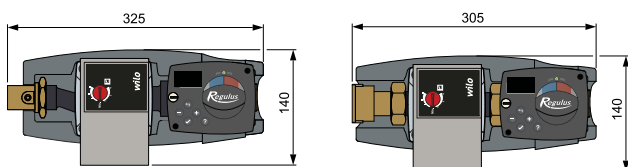

#### Rozmery

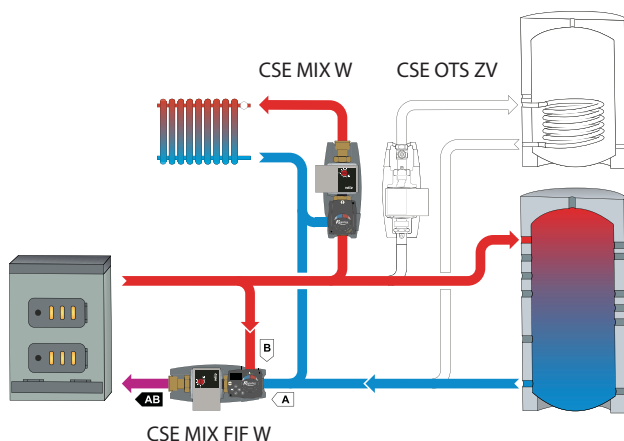

#### Zapojenie čerpadlovej skupiny do systému



#### Príslušenstvo

Názov	Použitie	Objednávací kód
 Šrúbenie 1" FFU	pre pripojenie ventilu (prevlečná matica x vnútorný závit)	15694
 Šrúbenie 1" MFU	pre pripojenie ventilu (prevlečná matice x vonkajší závit)	15695
 T-kus 1" M/Fu/M, 125 mm	pre jednoduché pripojenie na rozdeľovače vykurovacích okruhov Regulus	16659
 T-kus 1" M/Fu/M, 90 mm	pre pripojenie spiatocky do zmiešavacieho ventilu	16660
 Sada CSE/HV	2x šrúbenie, 1x T-kus, 1x guľový ventil	16922