

Part No. Teil Nr. Pièce No Ogetto No Osa nr. Množstvo	°C	Art. no. Art. Nr. No de réf. Codice Tuote nr. Kód
1	35 - 65	14738

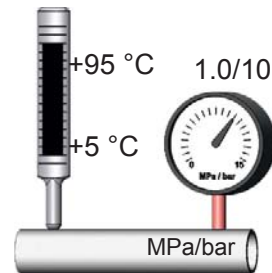

TVmix

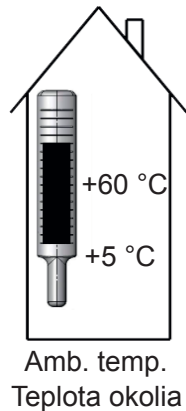

INSTRUCTION MANUAL
BEDIENUNGSANLEITUNG
MANUEL D'INSTRUCTION
MANUALE DI ISTRUZIONI
ASENNUS- JA KÄYTTÖOHJE
INSTRUKTIONSMANUAL
NÁVOD

v1.0

04/2015

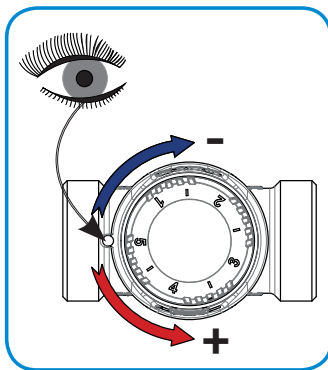
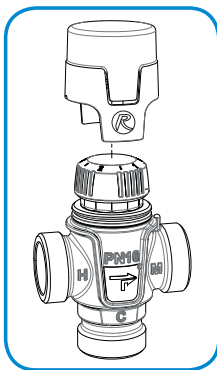
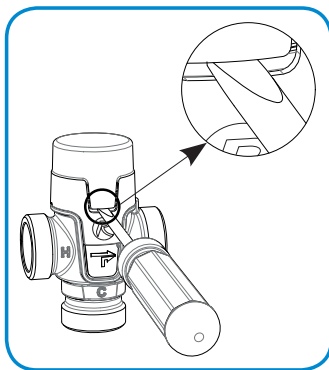

GB ENGLISH

The installation must be performed in accordance with applicable installation rules, laws and regulations. Before operating the system, the tap water temperature must be checked to prevent risks of legionella growth and burns. Never dismantle the valve under pressure.

IT ITALIANO

L'installazione deve essere eseguita a regola d'arte in conformità alle norme vigenti. Alla messa in servizio dell'impianto, ed in ogni caso prima che l'utente lo usufruisca, controllare la temperatura dell'acqua in modo da evitare sia lo sviluppo dei batteri legionella sia il rischio di ustioni da parte dell'utente finale. Non smontare la valvola quando è in pressione.

DE DEUTSCH

Die Installation muss in Übereinstimmung mit den geltenden Installationsregeln, Gesetzen und Vorschriften durchgeführt werden. Vor Inbetriebnahme der Anlage muss die Wassertemperatur kontrolliert werden um das Risiko von Legionellenwachstum und Verbrennungen zu verhindern. Das Ventil darf niemals unter Druck demontiert werden.

FI SUOMI

Asennus tehdään voimassa olevien asennussäännösten, lakien ja määräysten mukaan. Ennen käyttövesijärjestelmän käyttöönottoa on tarkistettava lämpötila legionellariskin ja palovammojen estämiseksi. Venttiiliä ei saa purkaa paineenalaisena.

Hot water
Heißwasser
Eau chaude
Acqua calda
Tuleva kuuma vesi
Horúca voda

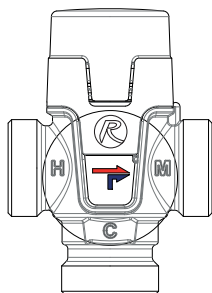

Mixed water
Warmwasser
Eau chaude mélangée
Acqua calda miscelata
Lähtevä lämmin vesi
Ohriata pitná voda



Cold water
Kaltwasser
Eau froide



Acqua fredda
Tuleva kylmä vesi
Studená voda

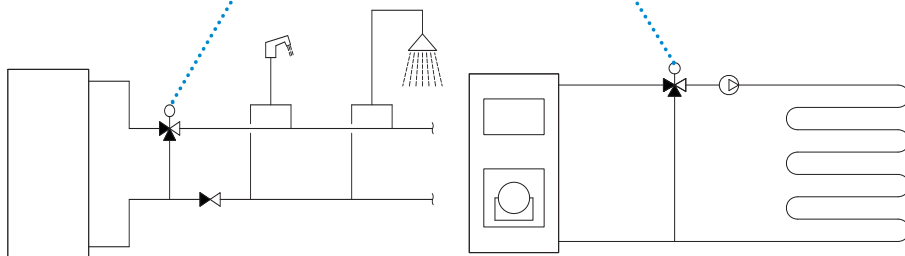

FR FRANÇAIS

L'installation doit être effectuée conformément aux règles d'installation et selon les lois et réglementations en vigueur. Avant la mise en service de l'installation, il faut contrôler la température de l'eau pour éviter la prolifération des légionelles ainsi que le risque de brûlures. La soupape ne doit jamais être démontée sous pression.

SK SLOVENSKÝ

Inštalácia musí byť v súlade s platnými montážnymi predpismi a zákonmi. Pred uvedením do prevádzky je nutné skontrolovať teplotu vody z ventila kvôli prevencii výskytu baktérií Legionelly a riziku oparenia. Nikdy nerozoberajte ventil, ak je pod tlakom.