

Návod na inštaláciu a použitie
**Modul pre prepojenie Sentinel Kinetic Advance
s regulátorom IR 12 cez CIB**

SK

Návod na pripojenie Kinetic Advance

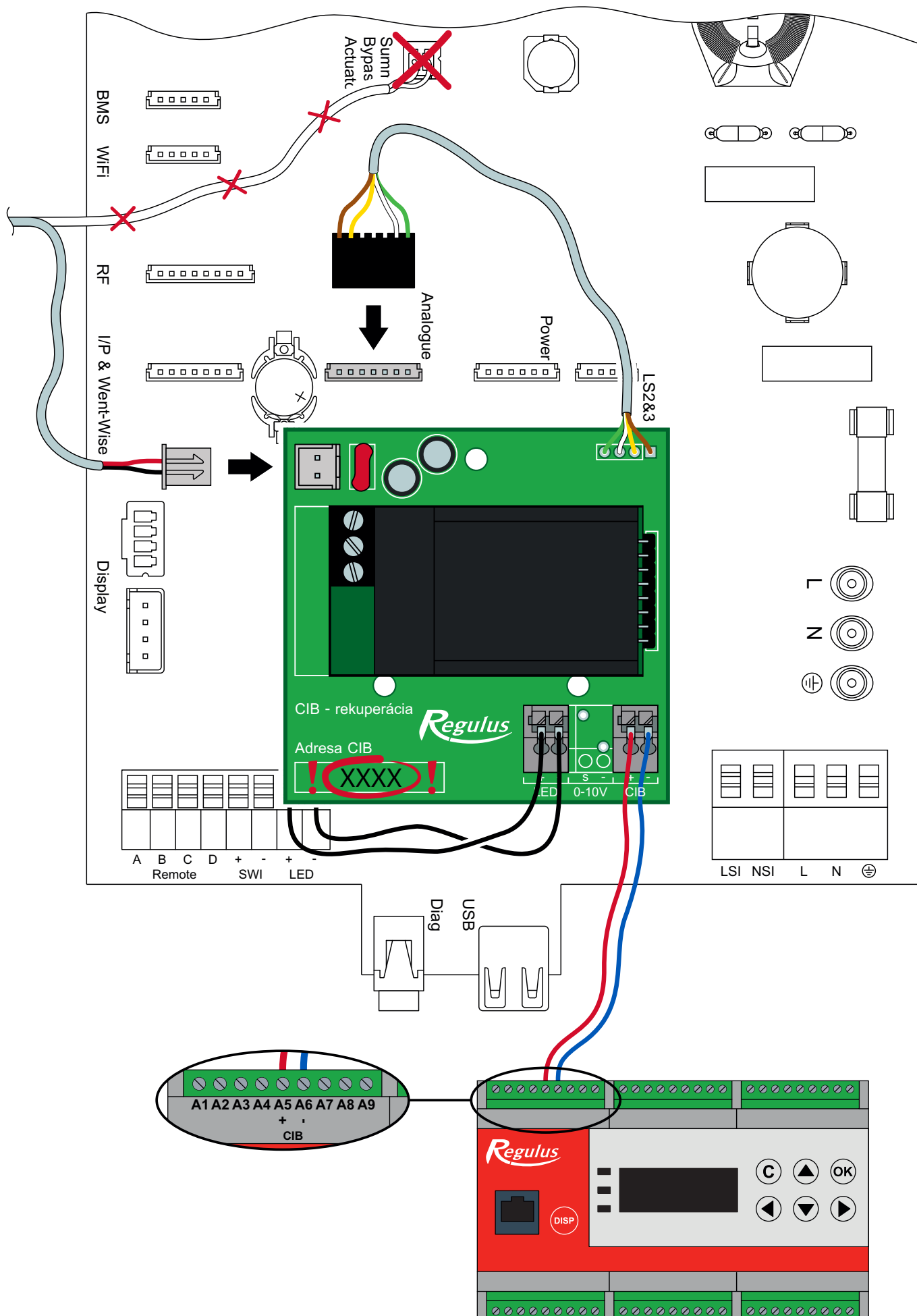

Postup inštalácie

1. Vypnite napájanie jednotky aj regulátora.
2. Zložte vonkajší kryt zatlačením na výčnelky po stranách ovládacieho modulu a vyklopením von.
3. Zložte displej z jednotky.
4. Odskrutkujte predný panel.



5. Vysuňte dosku plošných spojov. Pri vysúvaní je potrebné jemne zatlačiť na plastovú páčku na pravej strane dosky.

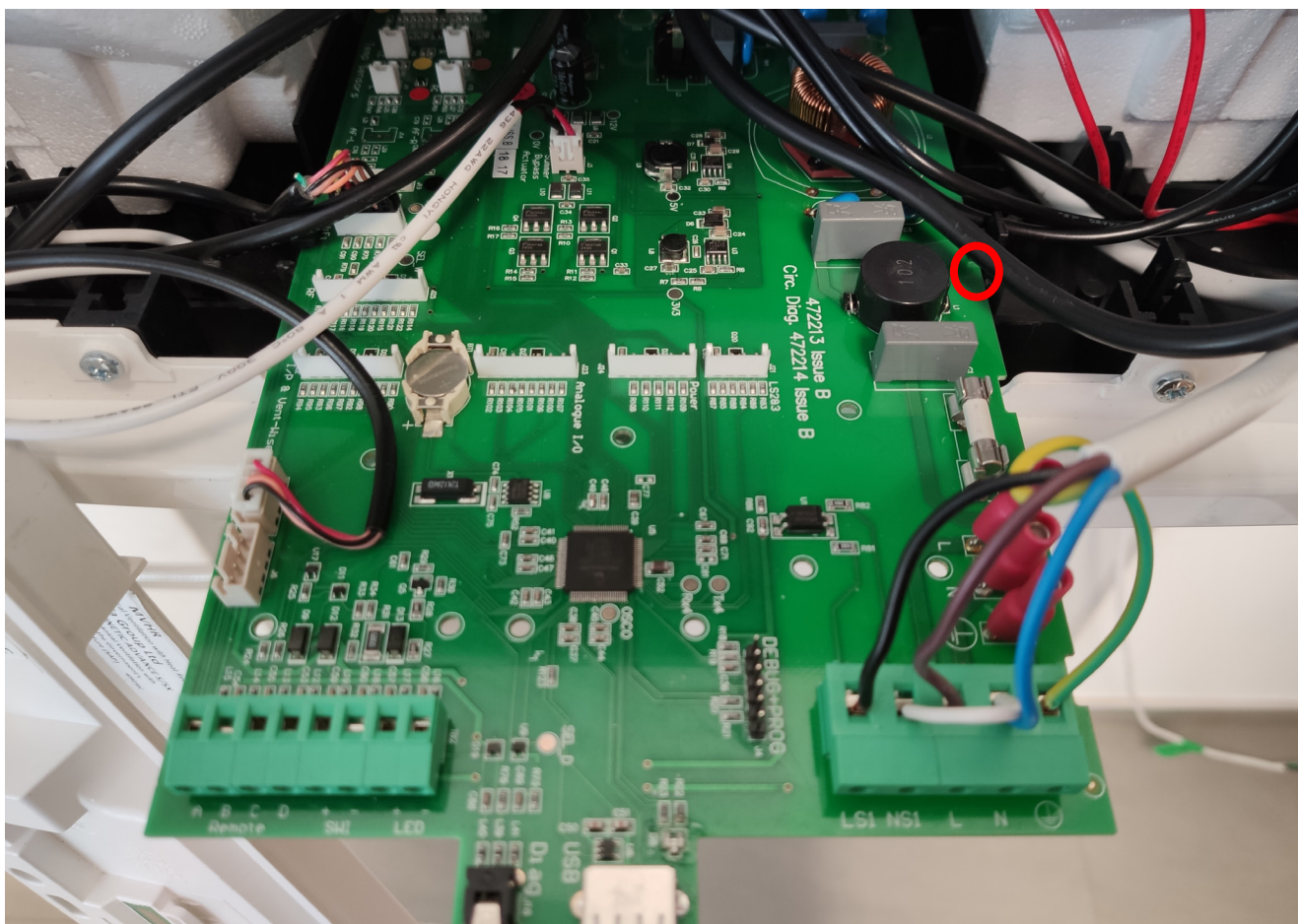

6. Odpojte konektor klapy. Dajte pozor, zástrčku môžete vytiahnuť aj so zásuvkou. Na obrázku vidíte správne odpojený konektor.

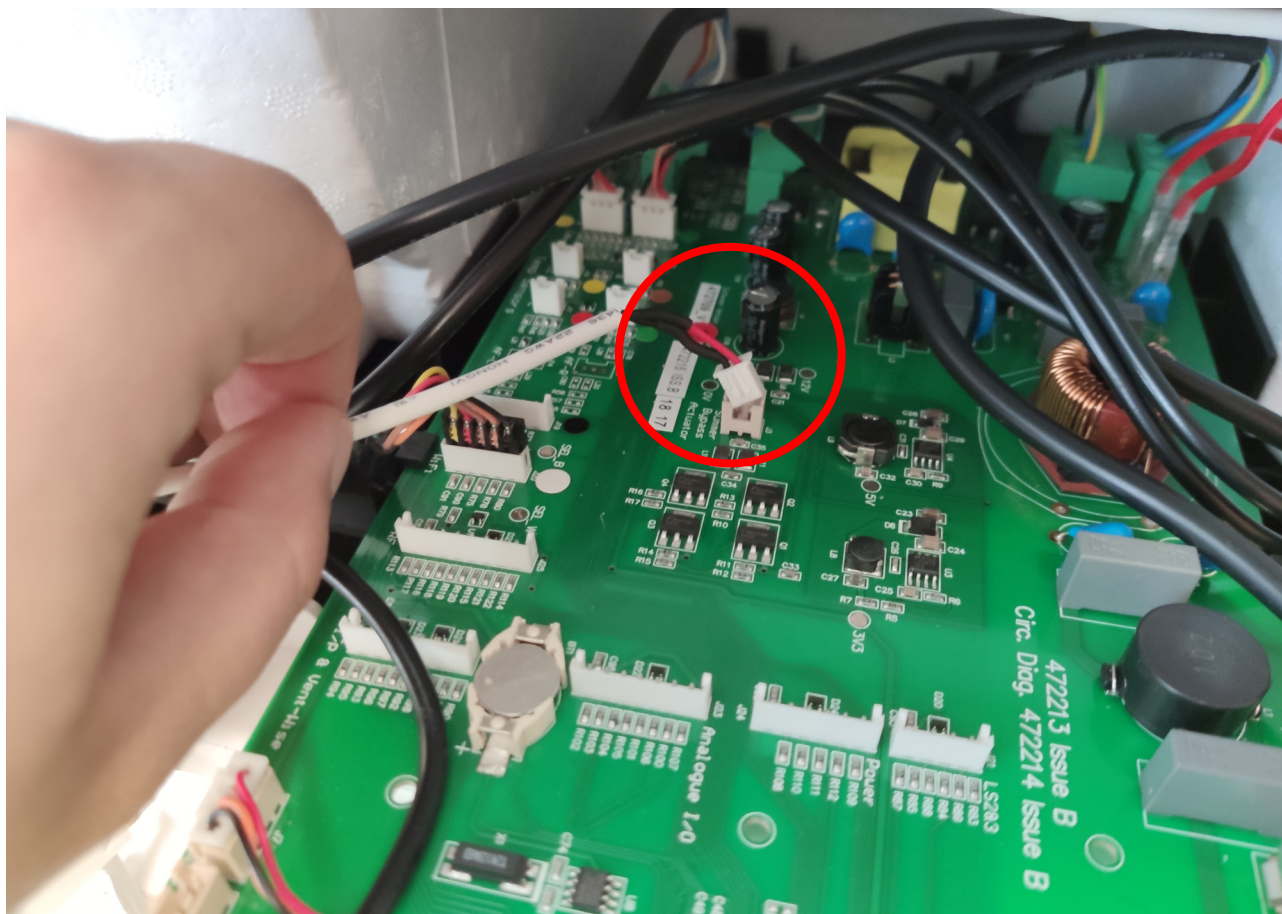

7. Zasuňte stĺpy do modulu a osadíte modul na dosku rekuperácie a zapojte konektor modulu a klapky. Pozri schému.
8. Vyvedte CIB do regulátora.



V tomto bode môžete spraviť test spojenia modulu s reguláciou. Ak máte CIB pripojené do regulátora IR, môžete teraz regulátor zapnúť. **Rekuperáciu máte stále odpojenú na ističi!** Po nastavení adresy v regulátore sa vykoná spojenie. LED dióda na modulu začne blikať. Ak dióda iba svieti, modul je napájaný, ale **nekomunikuje** s reguláciou.

9. Dosku zasuňte na miesto tak, aby zapadla plastová západka po pravej strane.
10. Nasadíte predný kryt a priskrutkujete. Vložte displej a zaklopte veko.

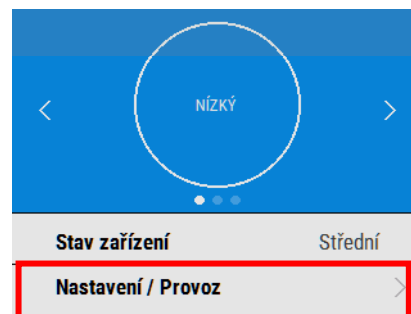

Nastavenie rekuperácie pri uvedení do prevádzky

Stlačením **Nastavení / Provoz** sa vstupuje do ďalšieho menu.

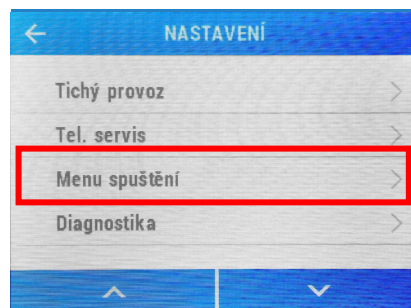

Pomocou šípok   na dolnom okraji displeja rolujete dole k **Menu spuštění**.



Zadajte štvorciferný prístupový kód pomocou tlačidiel  a  na displeji. Východiskový kód je 0000 a je možné ho zmeniť v menu **Změnit nastavení**.

Stlačením **→** vstúpite do **Menu spuštění**.

Stlačením **←** sa vrátite do **Menu nastavení**.



Stlačením **Změnit nastavení** sa dostanete k obrazovkám spustenia systému.

Vyberte položku **Přiřazení portů**.

Vyberte položku **0-10 V 2**.

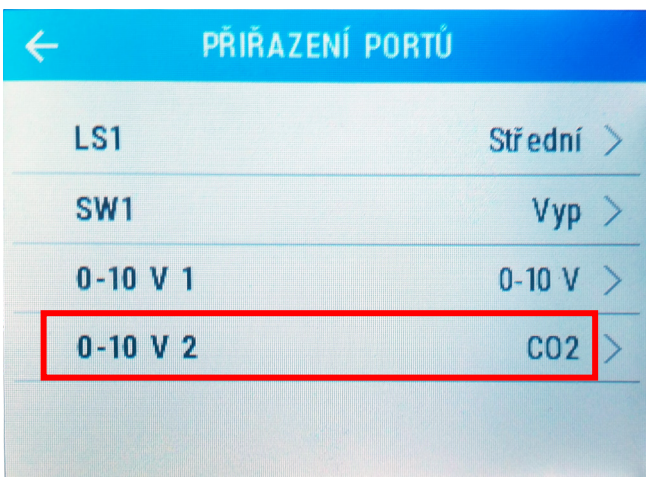

Vyberte volby Prejít na režim – **Maximum**.
Typ snímača – **0-10 V**.

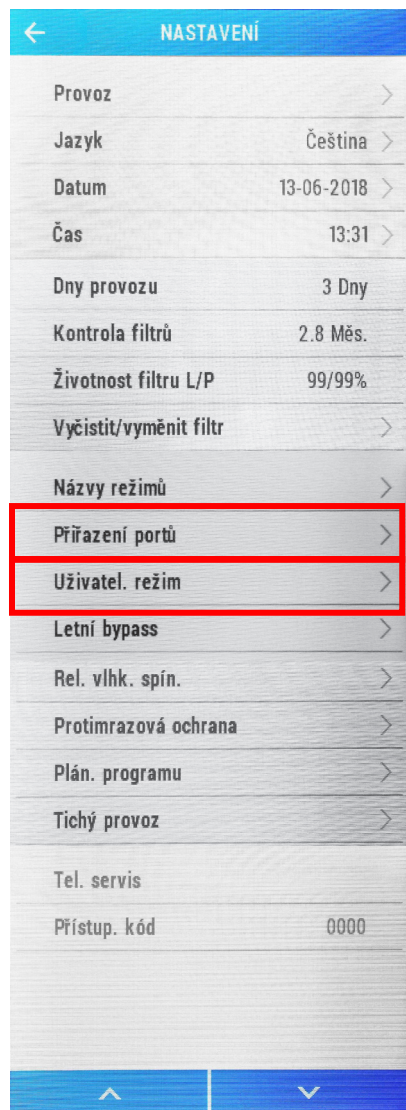
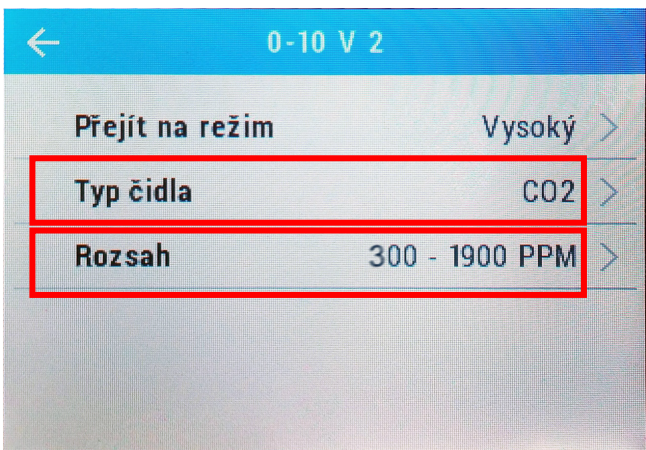

Vraťte sa späť na základné menu a vyberte položku **Uživatel. režim.**

Nastavte:

Střední **15.0/15.0**

Nízký **15.0/15.0**

Vysoký **100.0/100.0**

Přetlak **100.0/100.0**



Vraťte sa späť na základné menu a vyberte položku **Letní bypass**

Nastavte voľbu **Režim bypassu - Vyp.**

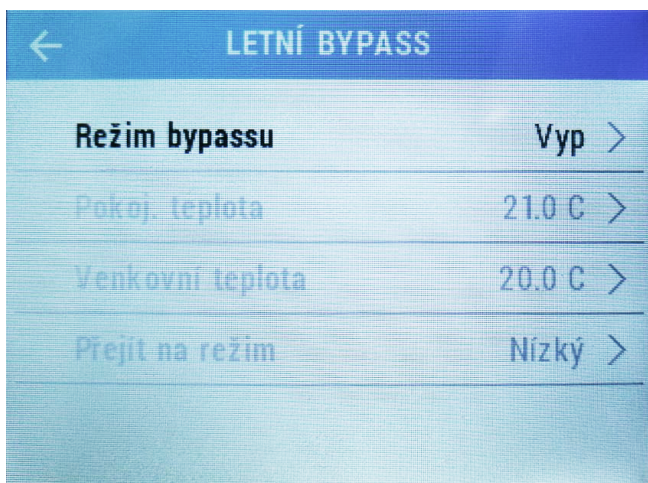

Tým je nastavenie rekuperácie dokončené a môžete sa vrátiť na základnú obrazovku.

V nastavení inteligentního regulátoru IR 12 vykonáme túto konfiguráciu:

Nasledujúce nastavenie je platné pre verziu softvéru 4.06. V ďalších verziách sa môže líšiť.

Servisné nastavenie: Zóna VZT

The screenshot shows the 'Zóna VZT' (VZT Zone) service settings page. The interface includes a sidebar with navigation options: UŽIVATEL, HOME, TOPENÍ, TEPLÁ VODA, ZDROJE, OSTATNÍ, HISTORIE PORUCH, HISTORIE BLOKACÍ, and PŘÁVODY. The main content area displays the following settings:

- VENKOVNÍ TEPLOTA:** 36.4 °C
- VÝKON:** 30 %
- STAV ZÓNY:** BĚŽÍ - ÚTLUM
- LETNÍ BYPASS:** NEAKTIVNÍ
- ÚROVNĚ SIGNÁLU 0-10V:**
 - Minimální napětí: 0.0 V
 - Maximální napětí: 10.0 V
- FUNKCE LETNÍHO BYPASSU:** OFF
 - Číslo otopné zóny, ke které se funkce vztahuje (1 až 6): 1
 - Minimální venkovní teplota pro spuštění funkce: 12.0 °C
 - Funkce spouštět pouze v letním režimu zóny: OFF
- UŽIVATELSKÉ VYPNUTÍ ZÓNY:** 15.0 %
- PORUCHOVÝ VSTUP:** 0
 - 0 - žádný
 - 1 - čílo 1
 - 2 - čílo 2
 - 3 - čílo 3
 - 4 - čílo 4
 - 5 - čílo 5
 - 6 - vstup "s" (svorka C5)
- VSTUP PRO VYPNUTÍ ZÓNY:** 0
 - 0 - žádný
 - 1 - čílo 1
 - 2 - čílo 2
 - 3 - čílo 3
 - 4 - čílo 4
 - 5 - čílo 5
 - 6 - vstup "s" (svorka C5)
- VSTUP TLAČÍTKA ZVÝŠENÍ VÝKONU 1:** 0
 - 0 - žádný
 - 1 - čílo 1
 - 2 - čílo 2
 - 3 - čílo 3
 - 4 - čílo 4
 - 5 - čílo 5
 - 6 - vstup "s" (svorka C5)
- VSTUP TLAČÍTKA ZVÝŠENÍ VÝKONU 2:** 0
 - 0 - žádný
 - 1 - čílo 1
 - 2 - čílo 2
 - 3 - čílo 3
 - 4 - čílo 4
 - 5 - čílo 5
 - 6 - vstup "s" (svorka C5)
- VSTUP TLAČÍTKA ZVÝŠENÍ VÝKONU 3:** 0
 - 0 - žádný
 - 1 - čílo 1
 - 2 - čílo 2
 - 3 - čílo 3
 - 4 - čílo 4
 - 5 - čílo 5
 - 6 - vstup "s" (svorka C5)

Nastavenie úrovně signálu 0-10 V

- Minimálne napätie nastaviť na hodnotu 1,0 V, zodpovedá 15 % výkonu jednotky.
- Maximálne napätie nastaviť na hodnotu 10 V, zodpovedá 100 % výkonu jednotky.

Užívateľské nastavenie: Zóna VZT

